

男子団体

予選Aリーグ

	明倫	鯖江	上中	栗野	勝	負	分	順位
明倫		④	①	③				
鯖江	④		②	⑤				
上中	①	②		⑥				
栗野	③	⑤	⑥					

- ① 1-1
- ② 1-2
- ③ 1-3
- ④ 1-4
- ⑤ 1-5
- ⑥ 1-6

予選Bリーグ

	福井	丸岡南	丸岡	小浜二	勝	負	分	順位
福井		④	①	③				
丸岡南	④		②	⑤				
丸岡	①	②		⑥				
小浜二	③	⑤	⑥					

- ① 2-1
- ② 2-2
- ③ 2-3
- ④ 2-4
- ⑤ 2-5
- ⑥ 2-6

決勝トーナメント

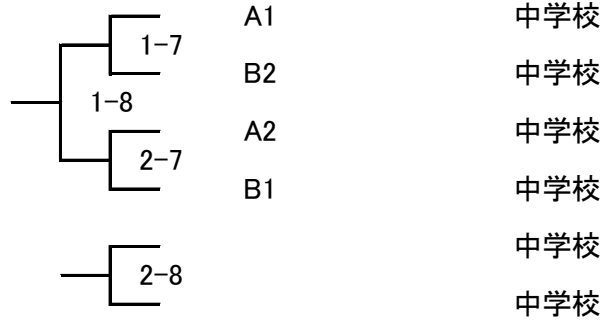

女子団体

予選Aリーグ

	工大福井	丸岡南	国見		勝	負	分	順位
工大福井		④	①	③				
丸岡南	④		②	⑤				
国見	①	②		⑥				
	③	⑤	⑥					

- ① 3-1
- ② 3-3
- ③ 3-5
- ④ 3-7
- ⑤ 3-9
- ⑥ 3-11

予選Bリーグ

	光陽	中央	上中		勝	負	分	順位
光陽		④	①	③				
中央	④		②	⑤				
上中	①	②		⑥				
	③	⑤	⑥					

- ① 3-2
- ② 3-4
- ③ 3-6
- ④ 3-8
- ⑤ 3-10
- ⑥ 3-12

決勝トーナメント

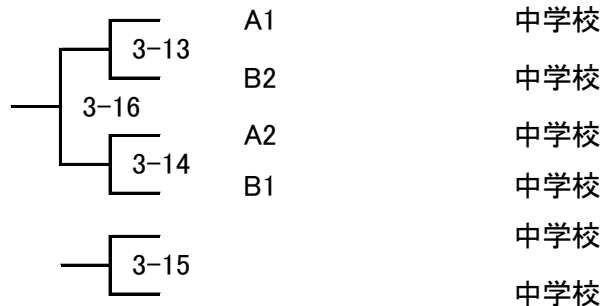

1学年45kg級(第2試合場)

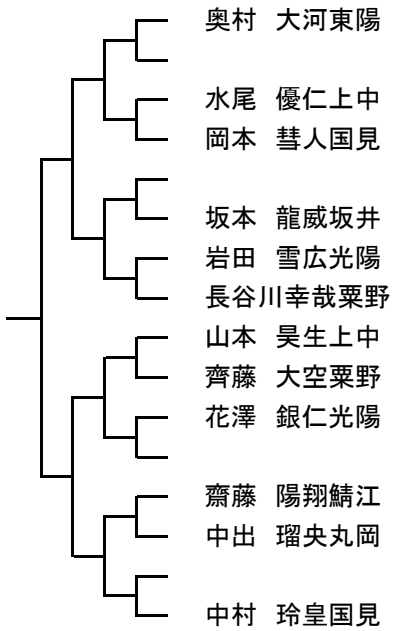

1学年60kg級(第2試合場)

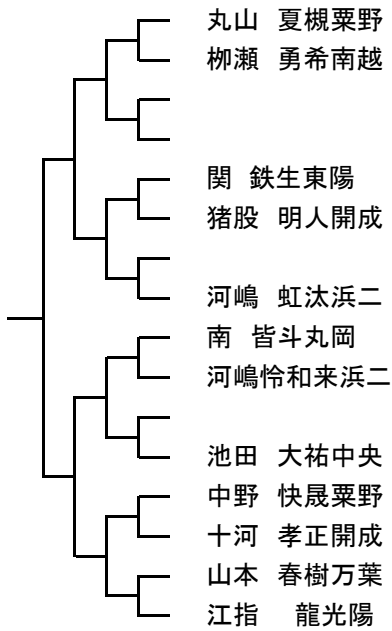

1学年60kg超級(第2試合場)

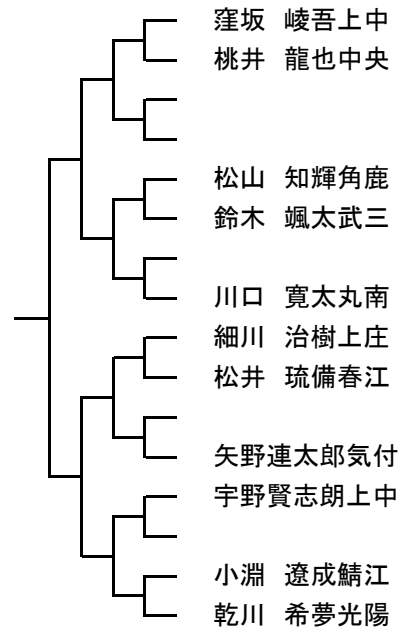

全学年50kg級(第1試合場)

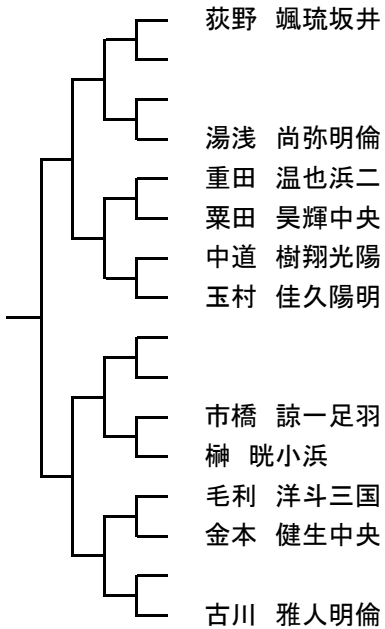

全学年55kg級(第1試合場)

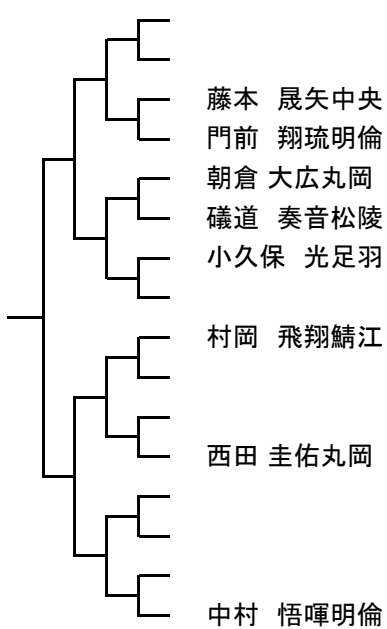

全学年60kg級(第1試合場)

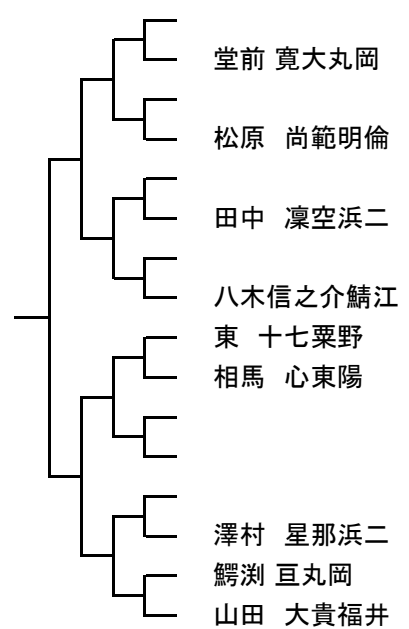

全学年66kg級(第1試合場)

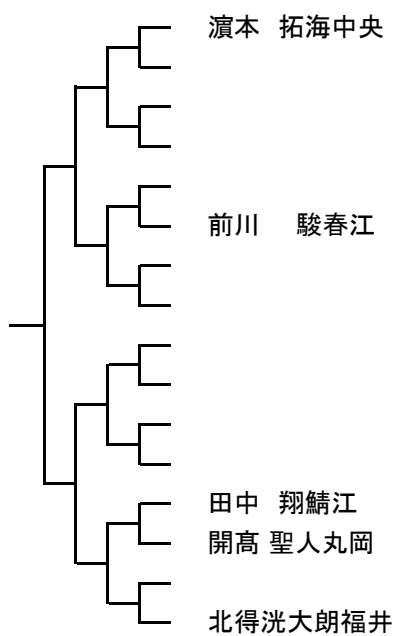

全学年73kg級(第1試合場)

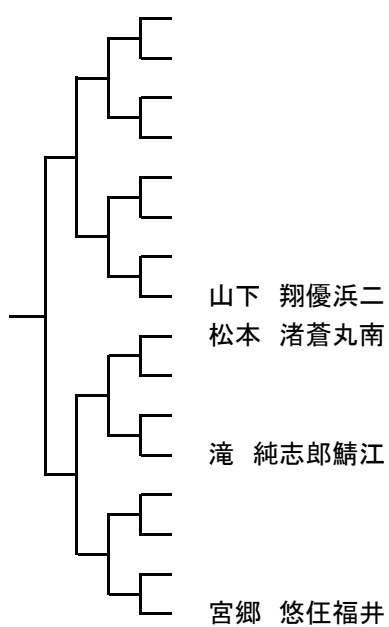

全学年81kg級(第1試合場)

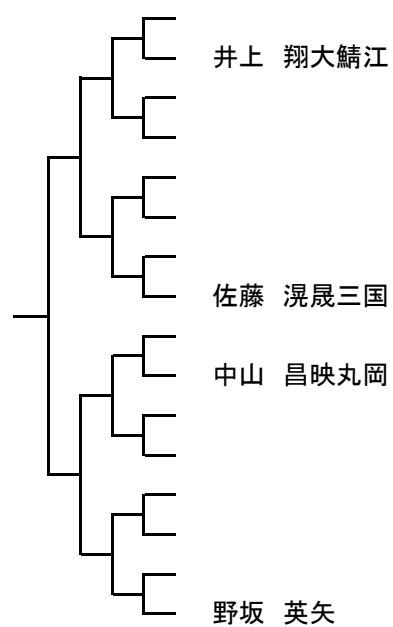

全学年90kg級(第1試合場)

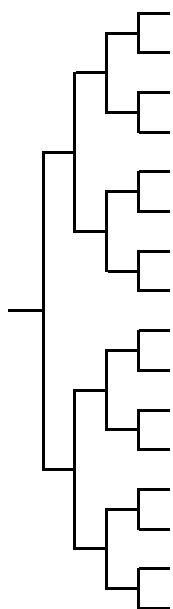

全学年90kg超級(第1試合場)

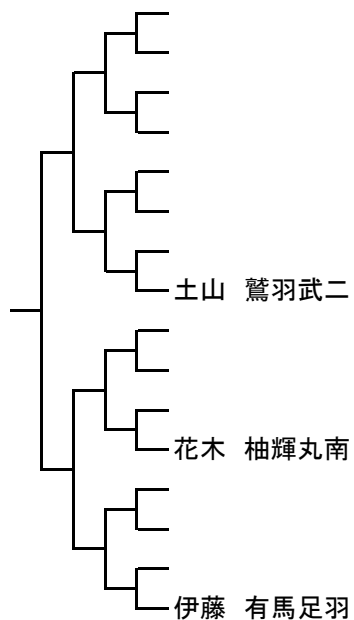

全学年女子40kg級(第3試合場)

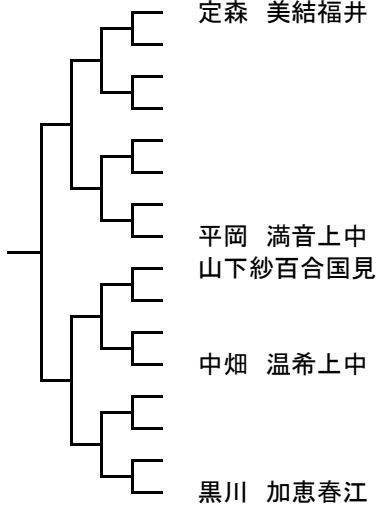

全学年女子44kg級(第3試合場) 全学年女子48kg級(第3試合場)

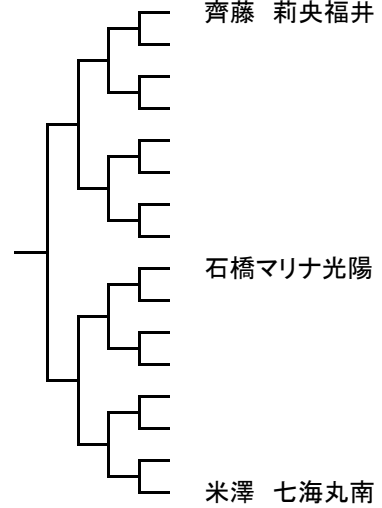
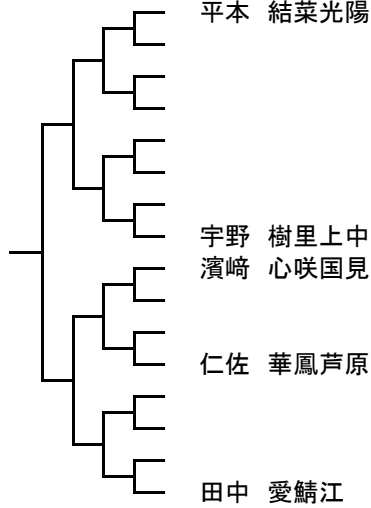

全学年女子52kg級(第3試合場)

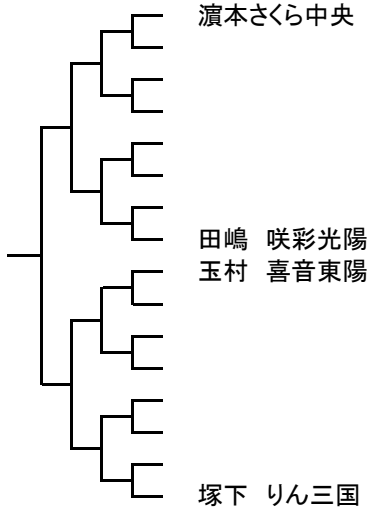

全学年女子57kg級(第3試合場)

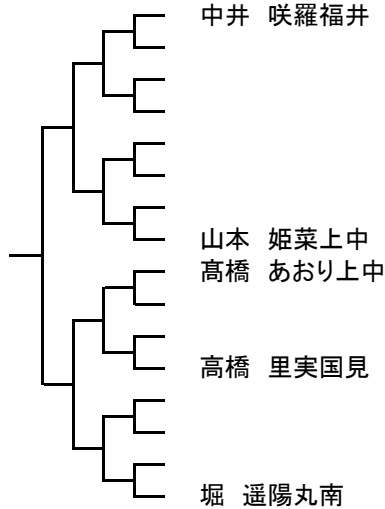

全学年女子63kg級(第3試合場)

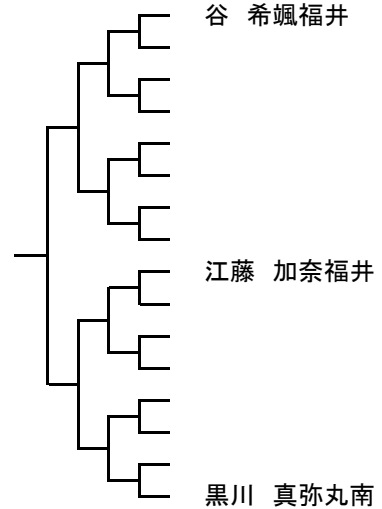

全学年女子70kg級(第3試合場)

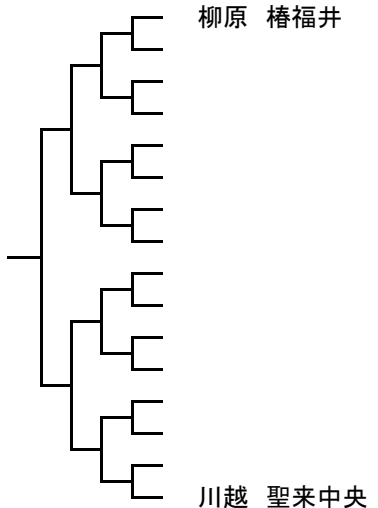

全学年女子70kg超級(第3試合場)

